

Használati utasítás

Szivar hűtőszekrény

34. oldal



Köszönjük megtisztelő bizalmát.

Gratulálunk a jelen szivar hűtőszekrény vásárlásához. A tökéletes kezelési komforttal, példás megbízhatósággal és kiváló minőséggel kitűnő termékkel egy csúcskategóriájú készülék mellett döntött. Sok örömet kívánunk új borhűtő szekrényéhez – és élvezetes borfogyasztást.

Az optimális páratartalom és az optimális hőmérséklet kiemelt prioritású.

A legkiválóbb humidoroknak egyenletesen állandó relatív páratartalmat kell biztosítaniuk a tárolórészben. A szakértők ebben az összefüggésben 68-75%-os relatív páratartalom fontosságát hangsúlyozzák 16-20 °C-os belső hőmérséklet mellett. Ilyen klimatikus feltételek segítik a szivar jellemző aromáinak kibontakozását, elősegítik a szivar egyenletes égését, és ezáltal fokozzák a szivar fogyasztásának az élvezetét, valamint az ízélményt. A Liebherr szivar hűtőszekrény állandó, szabályozható páratartalmat és hőmérsékletet biztosít – mindezt egymástól függetlenül.

Természetes spanyol cédrusfa.

A Liebherr szivar hűtőszekrényben a belső kialakításhoz spanyol cédrusfát használunk. A fa polcokhoz és a prezentációs dobozokhoz ez a kiváló minőségű fa kerül alkalmazásra. A spanyol cédrusfa alkalmazásának okai egyrészt az egyenletes klíma biztosítása a belső tárolóban, a szivarok érési folyamatának támogatása, valamint hogy kimagasló hatást gyakorol a minőségi szivarok páratlan fűszeres ízére.

EPREL-adatbázis

2021. március 1-től az energiacímkékre és a környezettudatos tervezés követelményeire vonatkozó információk megtalálhatók az európai termékadatbázisban (EPREL). A termékadatbázis a <https://eprel.ec.europa.eu/> linken érhető el. Itt meg kell adnia a modellazonosítót. A modellazonosító a típustáblán található.

Tartalom

	oldal
Felállítás.....	36
A készülék alkalmazási területe	36
A készülék méretei.....	36
Elektromos csatlakoztatás	37
Kezelő- és vezérlőelemek	37
Üzembe helyezés	38
A hőmérséklet beállítása.....	38
A páratartalom beállítása	39
Világítás	39
Figyelmeztető hang	40
Vezérlőelemek	40
Beállítási üzemmód.....	41
Felszereltség.....	43
Felszereltségi változatok.....	44
Tisztítás	46
Zavarok.....	47
Biztonsági útmutatások és figyelmeztetések	48
Az ártalmatlanításra vonatkozó útmutatások.....	49
Falra szerelés.....	49
Üzemen kívül helyezés	49

A készülék és a felszereltség áttekintése

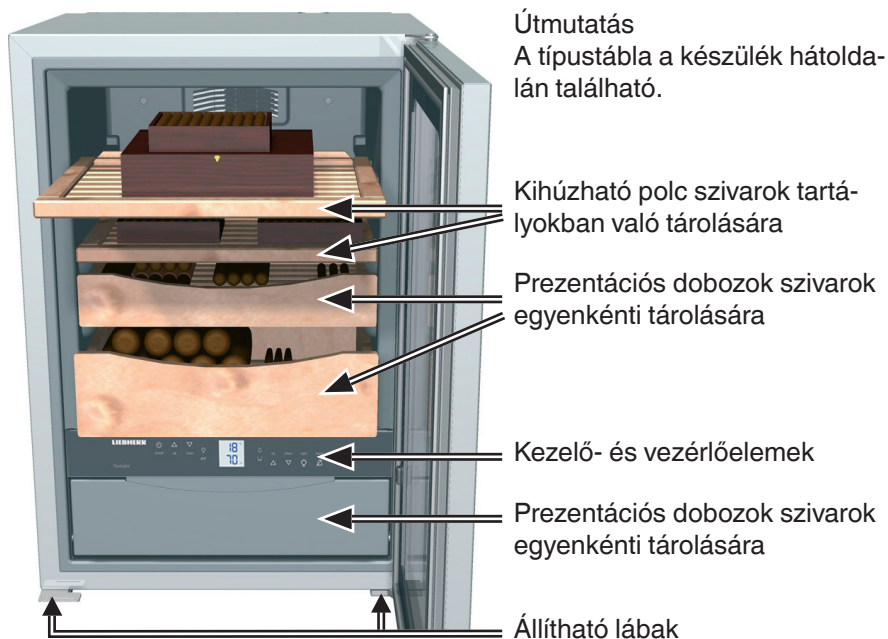

Felállítás

- A készüléket ne helyezze el közvetlen napsugárzásnak kitett területen, tűzhely, fűtés és hasonlók mellett.
- A felállítás helyén a padlónak vízszintesnek és síknak kell lennie. Az egyenetlenségeket egyenlítsse ki az állítható lábakkal.
- A szellőzőnyílásokat, ill. -rácsokat ne takarja le. →
- A készülék felállítási helyiségének az EN 387 szabvány szerint 8 g R 600a hűtőközeg-mennyiségként 1 m³ térfogattal kell rendelkeznie, hogy a hűtőkör szivárgása esetén ne keletkezessen gyúlékony gáz-levegő elegy a készülék felállítási helyiségében. A hűtőközeg mennyiségére vonatkozó adat a típustáblán található.
- A készülék a klímaosztálytól függően korlátozott környezeti hőmérsékletek melletti üzemeltetésre készült. Ezekről a hőmérsékletértékektől nem ajánlott lefelé vagy felfelé eltérni!
A készülék az alábbi klímaosztályú: N = +16 °C - +32 °C.
- Ha két készüléket egymás mellett állítanak fel, akkor 50 mm távolságot kell hagyni, mivel különben a köztes térben kondenzvíz képződik.

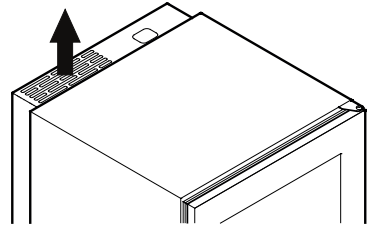

Páratartalom a felállítási helyen

A készülék kifogástalan működésének biztosítására a felállítási helyen a páratartalom értéke maximum 80% lehet. Magasabb páratartalom esetén az elektronikus vezérlés hibaüzeneteket jelez.

A készülék alkalmazási területe

A készülék kizárólag szivarok tárolására alkalmas.

A készülék nem alkalmas gyógyszerek, vérplazma, laboratóriumi preparátumok vagy más, a gyógyászati termékekről szóló 2007/47/EK sz. irányelv hatálya alá tartozó anyagok és termékek tárolására és hűtésére. A készülék visszaélészerű használata a készülékben tárolt áru károsodását vagy tönkremenetelét okozhatja.

Továbbá a készülék nem alkalmas robbanásveszélyes területen való üzemeltetésre.

A készülék méretei

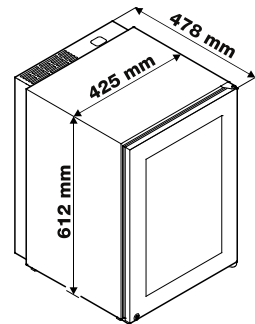

Elektromos csatlakoztatás

A készüléket csak **váltóárammal** szabad működtetni. A megengedett feszültség és frekvencia a típus táblán van feltüntetve.

A dugaszolóaljzatot az előírásoknak megfelelően kell földelni és elektromosan biztosítani. A biztosíték kioldó áramának 10 A és 16 A között kell lennie.

A dugaszolóaljzat nem lehet a készülék mögött és könnyen elérhetőnek kell lennie.

A készüléket ne csatlakoztassa hosszabbító kábellel vagy elosztó dugaszolóaljzaton keresztül.

Ne használjanak sziget üzemű váltóirányítókat (egyenáram átalakítása váltó-, ill. háromfázisú váltakozó árammá) vagy energiatakarékos dugaszokat. Az elektronika károsodásának veszélye!

Kezelő- és vezérlőelemek

Az elektromos kezelőmező "kapacitív érintéstechnológiával" rendelkezik. Minden egyes funkció az adott szimbólum megérintésével aktiválható.

A pontos érintési pont a szimbólum és a felirat között van  On/Off

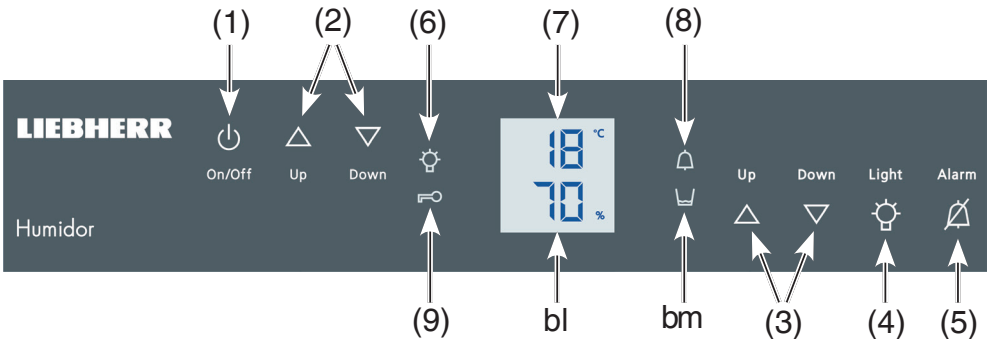

- | | |
|---|---|
| ① Készülék BE/KI | ⑦ Hőmérsékletkijelző |
| ② Hőmérséklet-beállító gombok (a belső hőmérséklet beállítása) | ⑧ Riasztás-LED (nem megengedett üzemmállapotok esetén villog) |
| ③ A páratartalom beállítására szolgáló gombok (a páratartalom beállítása a készülék belsejében) | ⑨ Gyermekezár LED |
| ④ Belső világítás BE/KI | ⑩ Páratartalom-kijelzés |
| ⑤ Riasztás némítása | bm Víztartály feltöltése LED |
| ⑥ Belső világítás Be LED | |

Üzembe helyezés

A készülék bekapcsolása előtt töltsse fel a víztartályt 1 liter desztillált vízzel.

Kizárólag desztillált vizet szabad használni!

Hajtsa le teljesen a frontfedelelet, és szükség esetén tolja be ütközésig a készülékbe. Enyhén emelje meg, húzza ki és töltsse fel a víztartályt.

Ezután tolja vissza a víztartályt ütközésig. Húzza ki ütközésig a frontfedelelet és hajtsa fel 90°-ban.

Bekapcsolás

Nyomja meg az **On/Off** gombot, a kijelzés világít a kijelzőn.

A készüléknek ekkor 24 órára van szüksége a szivartároláshoz szükséges klíma (hőmérséklet, páratartalom) eléréséhez.

A gyári beállítás +18 °C hőmérséklet és 70%-os páratartalom.

Kikapcsolás

Nyomja meg az **On/Off** gombot 3 másodpercre, a kijelzés kialszik a kijelzőn.



A hőmérséklet beállítása

A hőmérséklet csökkentése/hidegebb

Nyomja meg a megfelelő **Down** beállító gombot.

A hőmérséklet növelése/melegebb

Nyomja meg a megfelelő **Up** beállító gombot

- Beállítás alatt villog a beállítási érték.

- Kb. 5 mp-cel az utolsó gombnyomást követően megjelenik a készülék belsejében uralkodó tényleges hőmérséklet. A hőmérséklet +16 °C és +20 °C között állítható.

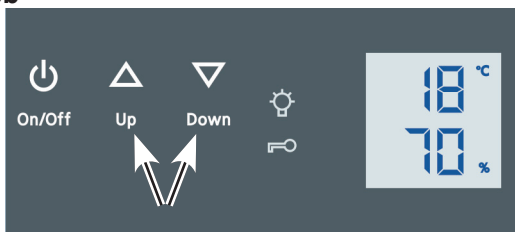

A páratartalom beállítása

A páratartalom csökkentése

Nyomja meg a megfelelő **Down** beállító gombot.

A páratartalom növelése

Nyomja meg a megfelelő **Up** beállító gombot

- Beállítás alatt villog a beállítási érték.

- Kb. 5 mp-cel az utolsó gombnyomást követően megjelenik a készülék belsejében uralkodó tényleges páratartalom.

A páratartalom 68% és 75% között állítható be.

A páratartalom nagyon pontos méréséhez igényes érzékelőkre – amilyen az Ön készülékébe van építve – van szükség. A higrométerekkel végzett önálló méréseknek olyan páratartalom-értékek lehet az eredménye, melyek eltérnek a humidor kijelzőjén megjelenő értékektől. Ez a pontatlan mérés technika vagy az érzékelő a készülékben való nem megfelelő elhelyezésének lehet a következménye.

Az ajtó kinyitása vagy friss szivarok behelyezése befolyásolja a páratartalmat a készülékben. Ez is okozhatja a páratartalom-kijelzés előírt értéktől való eltérését, anélkül, hogy a készüléknél zavar állna fenn!



Világítás

A világítás az ajtó keretébe van építve, és a Light gomb lenyomásával kapcsolható be és ki.

A  LED akkor világít, ha a világítás be van kapcsolva.

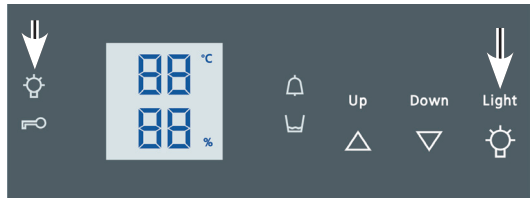

Lehetőség van továbbá a világítás fényerejének beállítására.

- Tartsa nyomva a **Light** gombot, és ezzel egyszerre a páratartalom-beállító gombokkal állítsa a fényerőt nagyobbra vagy alacsonyabbra.

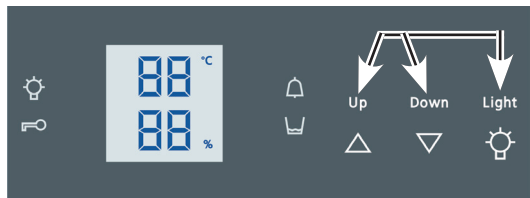

Figyelmeztető hang

A figyelmeztető hang nem megengedett üzemiállapotoknál megszólal.

Mindig akkor szólal meg, ha az ajtó 60 mp-nél hosszabb ideig van nyitva.

Akkor szólal meg, ha a készülék belsejében túl hideg, ill. túl meleg van, vagy ha a páratartalom értéke túl magas vagy túl alacsony.

Ezzel egyszerre villog a mindenkori kijelzés. A  LED világít.

A hang az **Alarm** gomb lenyomásával némul el.

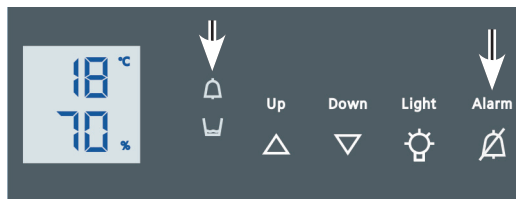

Vezérlőelemek

A  LED akkor világít, ha a világítás be van kapcsolva.

A  LED akkor világít, ha a gyermekzár aktíválva van.

A  LED akkor villog, ha a készülék belsejében a hőmérséklet vagy a páratartalom értéke túl magas vagy túl alacsony.

A  LED akkor világít, ha a víztartályt fel kell tölteni.

Figyelem!

Ez a riasztás már akkor megjelenik, ha a maradék víz mennyisége 400 ml (még 6 hét kifogástalan üzemelés biztosított). Utántöltéskor a szennyeződések – pl. dohányleveleket – el kell távolítani a víztartályból.

Ha túl erős a szennyeződés, akkor a víztartályt ki kell tisztítani, és újból fel kell tölteni.



Beállítási üzemmód

Beállítási üzemmódban a következő funkciók aktiválhatók.

 = Gyermekzár

 = kijelző fényerő

= Gyermekzár

A gyermekzár megakadályozza a készülék nem szándékolt lekapcsolását.

A gyermekzár aktiválása

- Aktiválja a beállítási üzemmódot a  gomb 5 másodpercre való lenyomásával.

- A kijelzőn   látható

- Nyomja meg a  gombot.

- A kijelzőn   látható

- Nyomja meg újból a  gombot.

- A  szimbólum világít, a gyermekzár aktiválva van.

- Kilépés a beállítási üzemmódból a  gomb lenyomásával

A gyermekzár deaktiválása

- Aktiválja a beállítási üzemmódot a  gomb 5 másodpercre való lenyomásával.

- A kijelzőn   látható

- Nyomja meg a  gombot.

- A kijelzőn   látható



- Nyomja meg újból a  gombot.

- A  szimbólum kialszik, a gyermekzár deaktiválva van.



- Kilépés a beállítási üzemmódból a  gomb lenyomásával

h = kijelző fényerő

A kijelző fényerejének beállítása



- Aktiválja a beállítási üzemmódot a  gomb 5 másodpercre való lenyomásával.
- Nyomja a  gombot addig, hogy a kijelzőn h jelenjen meg.
- Nyomja meg a  gombot

- a kijelzőn   látható

- Nyomja le a   gombokat és válasszon a

h 0 = minimális fényerőtől a

h 5 = maximális fényerőig terjedő beállítások közül.

- A kívánt értéknél nyomja meg a  gombot.
 - Kilépés a beállítási üzemmódból a  gomb lenyomásával
- On/Off
- Csukja be az ajtót, az új beállítás kb. 1 perc elteltével aktiválódik.

Felszereltség

Légcsere aktívszenes szűrőn keresztül

A szekrényhátfal felső részén a mennyiségi szempontból optimális légáramlás biztosítására egy aktívszenes szűrő van felszerelve.

Ajánlott a jelzett szűrőt évente cserélni, amelyet szakkereskedőtől rendelhet meg.

Szűrő cseréje:

Kis méretű csavarhúzóval lazítsa meg a jobb és bal oldalon található nyílásoknál. Ezt követően a szűrőt ki lehet húzni.

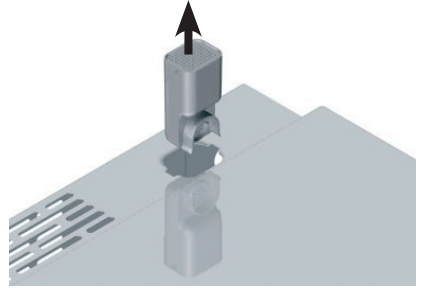

Spanyol cédrusfa polc

A prezentációs dobozokban a szivarok egyenként tárolhatók.

A többi polc szivarok különböző tartályokban vagy ládáknak való tárolására szolgál.

A polcok kihúzás elleni ütközővel vannak ellátva, és előre 100 mm-t húzhatók ki.

Eltávolításhoz húzza ki, elől kissé emelje meg és vegye ki. Ehhez az ajtónak legalább 90°-os szögben nyitva kell lennie.

Útmutatás: A készülék kifogástalan működésének garantálására a készülékben legalább két cédrusfa rácsnak vagy prezentációs doboznak kell lenni. A kezelőpolc felett egy rácsnak vagy egy prezentációs doboznak kell betolva lenni.



Felszereltségi változatok

A következő képek a felszereltség különböző használatát ismertetik a szivarok optimális tárolásához.

1. változat

(kiszállításkori állapot)

Sok szivar egyenkénti tárolásához a prezentációs dobozokban, valamint kis szivarládákban a rácson.



2. változat

(a legfelső rácst ki kell venni)

Nagyobb szivarládák tárolására alkalmas.



3. változat

(mindkét prezentációs dobozt ki kell venni)

Kizárólag nagyobb szivarládák tárolására alkalmas (lásd az ábrát).

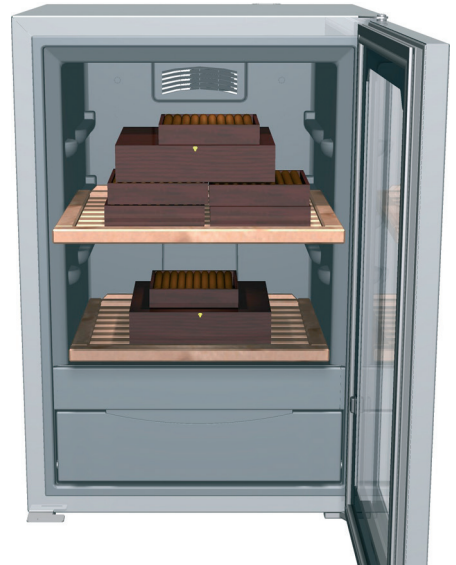

Fontos útmutatások!

1. A páratartalom állandó szinten tartására a készülékben legalább két kihúzható polcnak vagy prezentációs doboznak kell lenni.
2. A megfelelő légkeringés biztosítására a kezelőpolc felett egy kihúzható polcnak vagy egy prezentációs doboznak kell betolva lenni.
3. A kihúzható polcokon kizárólag szivarládákat szabad tárolni (szivarokat egyenként nem)!

Tisztítás

Tisztítás előtt a készüléket alapvetően üzemben kívül kell helyezni. Húzza ki a hálózati csatlakozódugaszt vagy kapcsolja le, ill. csavarja ki az elékapcsolt biztosítékot.

- Vegyen ki minden berakott szivart, és gondoskodjon a megfelelő köztes tárolásukról.
- Vegyen ki minden polcot és prezentációs dobozt.
- A készülék belsejét, az ajtó tömítést és az üvegfelületet belül kizárólag tiszta, nedves kendővel tisztítsa.

Figyelem! Nem szabad tisztítószereket vagy más, szagot hagyó anyagot használni.

- A külső felületeket csak csukott ajtónál tisztítsa. Ügyelni kell arra, hogy kívülről ne jusson szag a készülék belsejébe.
- Az oldalfalakat és az ajtófelületeket kizárólag tiszta, puha, szükség esetén (vízzel és mosogatószerrel) enyhén megnedvesített kendővel tisztítsa le. Opcionálisan használható mikroszálas kendő is.
- Hajtsa le a frontlapot és az ábrán látható módon emelje meg és húzza ki teljesen a víztartályt.
A tálca vízzel és mosogatószerrel kézzel vagy mosogatógépben tisztítható. Fontos azonban, hogy a tálcát a tisztítást követően tiszta vízzel alaposan öblítse le.

- A készülék belsejét és a víztartályt tiszta kendővel jól szárítsa meg, majd tolja vissza a készülékbe.
- Újból üzemelje be a készüléket és helyezzen be szivarokat a készülékbe.
- A készülék hátoldalán található típus táblát ne sértse meg – ez fontos az ügyfélszolgálat számára.



Zavarok

Ha üzemelés közben zavar történik, kérjük, ellenőrizze, hogy nem kezelési hiba áll-e fenn. Ilyen esetben a garanciaidő alatt is ki kellene számlázni Önnek a keletkező költségeket.

A következő zavarokat saját maga is el tudja hárítani:

- **A készülék nem üzemel. Ellenőrizze, hogy**

- a hálózati csatlakozódugasz helyesen van-e csatlakoztatva a dugaszolóaljzatba,
- a dugaszolóaljzat biztosítóka rendben van-e.

- **Túl hangos zajok. Ellenőrizze, hogy**

- a készülék szilárdan áll-e a padlón,
Kérjük, vegye figyelembe, hogy a hűtőkör áramlási zajai és a ventilátorzajok nem kerülhetők el. A ventilátor a készülék belsejében folyamatosan működik.

- **A hőmérséklet a készülékben túl magas: Ellenőrizze**

- a beállítást a **Hőmérséklet beállítása** rész szerint,
- a készülék szellőzését,
- hogy a felállítási hely hőforráshoz túl közel van-e.

- **A hőmérséklet a készülékben túl alacsony: Ellenőrizze**

- hogy a víztartály fel van-e töltve.

- **A páratartalom a készülékben túl magas: Ellenőrizze**

- hogy a víztartály ütközésig be van-e tolvá,
- hogy a tömítés tisztán felfekszik-e a víztartó tálcára. Ez röviden ellenőrizhető előlről. Ha a tömítés nem fekszik fel tisztán, akkor vegye ki a víztartályt, majd tolja be újból a készülékbe.
- Ha a páratartalom értéke túlságosan megemelkedett, akkor ez meghibásodásra utal. Vegye fel a kapcsolatot az ügyfélszolgálattal, és azonnali intézkedésként nyissa ki az ajtót addig, hogy a kijelzőn normál érték legyen látható.

- **A vízszintre figyelmeztető jelzés feltöltött víztartály ellenére világít: Ellenőrizze**

- hogy az úszó szabadon tud-e mozogni a víztartályban. Mozgassa meg egy hegyes tárggyal.

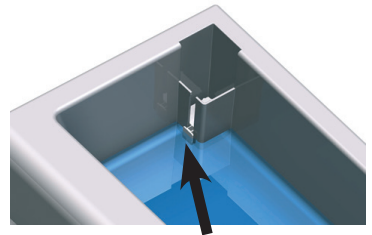

Ha a fentnevezett okok egyike sem áll fenn, és nem tudta önállóan elhárítani a zavart, kérjük, forduljon a legközelebbi ügyfélszolgálati ponthoz.

Adja meg a **készülék elnevezését** ①, a **szerviz-** ② és a **sorozatszámot** ③ a típustábláról.

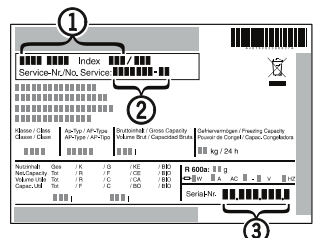

Biztonsági útmutatások és figyelmeztetések

- A személyi sérülések és anyagi károk elkerülésére a készüléket két személynek ajánlott kicsomagolnia és felállítania.
- A készülékben keletkezett károk esetén - a csatlakoztatás előtt - tájékozódni kell a szállítónál.
- A biztonságos üzemelés garantálására a készüléket csak a használati útmutatóban megadott adatok szerint szabad összeszerelni és csatlakoztatni.
- Hiba esetén a készüléket le kell választani a hálózatról. Húzza ki a hálózati csatlakozódugaszt vagy kapcsolja le, ill. csavarja ki a biztosítékot.
- A készülék hálózatról való leválasztásához ne a csatlakozókábelnél, hanem a dugasznál fogva húzza.
- **A készüléken javításokat és beavatkozásokat csak az ügyfélszolgálattal szabad végezteni, ellenkező esetben a felhasználót fenyegető jelentős veszélyek keletkezhetnek. Ugyanez érvényes a hálózati csatlakozóvezeték cseréjére is.**
- A lábamatot, fiókokat, ajtókat stb. ne használja fellépőként vagy letámasztáshoz.
- A jelen készüléket legalább 8 éves gyermekek, valamint csökkent fizikai, érzékszervi vagy mentális képességű, illetve megfelelő tapasztalattal és tudással nem rendelkező személyek akkor használhatják, ha felügyelet alatt állnak, vagy ha a készülék biztonságos használatával kapcsolatban eligazításban részesültek és megértik az ebből eredő veszélyeket. Gyermekek nem játszhatnak a készülékkel. A tisztítást és a felhasználói karbantartást nem végezhetik olyan gyermekek, akik nem állnak felügyelet alatt.
- **Zárható készülékeknél a kulcsot ne tárolja a készülék közelében, valamint gyermekek által elérhető helyen.**
- Ne használjon elektromos eszközöket a készüléken belül.
- Ne okozzon sérülést a hűtőkör csővezetékeiben.
- A készülék belsejében nem szabad nyílt lángot vagy gyújtóforrásokat alkalmazni. A készülék szállításakor és tisztításakor ügyelni kell arra, hogy a hűtőkör ne sérüljön meg. A készülék sérülése esetén a gyújtóforrásokat távol kell tartani, és a helyiséget jól át kell szellőztetni.

A készülék megfelel a vonatkozó biztonsági rendelkezéseknek, valamint a 2014/30/EU és a 2014/35/EU irányelveknek.

Az ártalmatlanításra vonatkozó útmutatások

A készülék értékes anyagokat tartalmaz, és a nem szelektíven gyűjtött kommunális hulladéktól elkülönített gyűjtésre kell adni. A leselejtezett készülékek ártalmatlanítását szakszerűen, a helyileg érvényes előírások és törvények szerint kell végezni.



A leselejtezett készülék hűtőkörét elszállításakor nem szabad megsérteni, hogy a tartalmazott hűtőközeg (adatok a típustáblán) és az olaj ne tudjon kontrollálatlanul távozni.

- A készüléket használhatatlanná kell tenni.
- Húzza ki a hálózati csatlakozódugaszt.
- Vágja el a csatlakozókábelt.

FIGYELMEZTETÉS

Fulladásveszély a csomagolóanyagok és fóliák miatt!

Gyermekeket nem szabad hagyni játszani a csomagolóanyaggal.

A csomagolóanyagot hivatalos gyűjtőhelyre kell juttatni.

Falra szerelés

A készülék falra szerelhető. Ehhez a hátoldalon két nyílás van kialakítva.

A falnak és a rögzítéshez használt alkatrészeknek olyan kialakításúnak kell lenniük, hogy elbírják a teljesen megrakott készülék súlyát. Az üres készülék súlya 31 kg.

Fontos!

A szellőzőréseken keresztül megfelelő szellőzés biztosítására fel kell szerelni a fali távtartókat.

Ez falra szereléskor és a készülék normál módon történő falhoz helyezésekor is érvényes.

A távtartókat egyszerűen csak illessze bele az erre a célra kialakított nyílásokba.

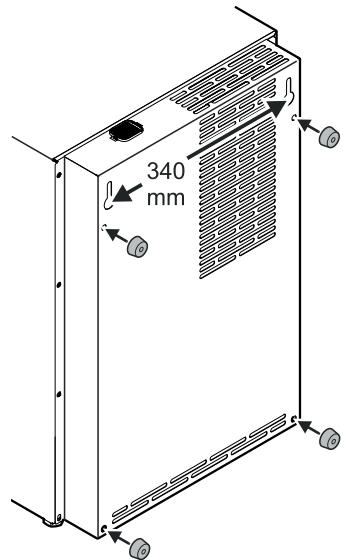

Üzemen kívül helyezés

Ha a készüléket hosszabb időre üzemen kívül helyezik: Kapcsolja ki a készüléket, húzza ki a hálózati csatlakozódugaszt vagy kapcsolja le, ill. csavarja ki az elékapcsolt biztosítékokat. Tisztítsa ki a készüléket és a szagképződés elkerüléséhez hagyja nyitva az ajtót.

